



POKLADNÍ BOXY

KATALOG 2014

arneg



POKLADNÍ BOXY

KATALOG 2014

1) Pokladní boxy s posuvným pásem INTRAC	str.3
2) Pokladní boxy s posuvným pásem MAGO	str.4
3) Pokladní boxy bez pásu	str.5

Pokladní boxy INTRAC s posuvným pásem

- posuvný pás 230V
- řízení fotobuňkou nebo pedálem
- elektronický ovládací panel
- horní plocha nerezová, nohy hliníkové
- korpus boxu lakovaný, výběr 4 barvy

INTRAC
DESIGN & DISPLAY



- doplňky:
plexi kryty, dělič zboží,
rozdělovače nákupu ad.
- možnost zabudování scanneru
popř. pokladní zásuvky

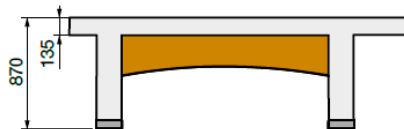
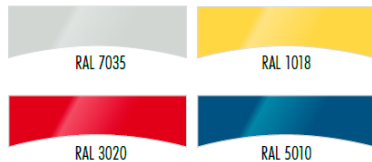

ONDA-NSCV - Pokladní box s širokou zádí

INTRAC
DESIGN & DISPLAY

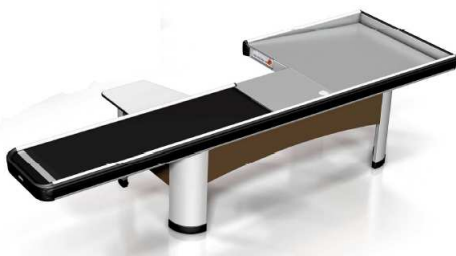

Model	L	N	S	V	A	B	C
	mm	mm	mm	mm	mm	mm	mm
NSCV 190	1900	700	550	650	800	420	30
NSCV 250	2500	1000	550	950	790	585	260
NSCV 280	2800	1300	550	950	790	585	560
NSCV 310	3100	1600	550	950	790	585	860
NSCV 340	3400	1600	550	1250	860	585	790

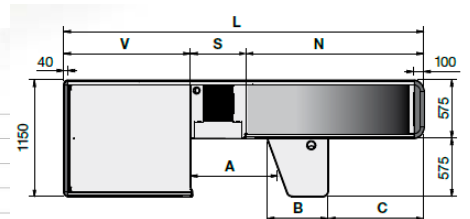

ONDA-NSCVD - Pokladní box s úzkou zádí

INTRAC
DESIGN & DISPLAY



Model	L	N	S	V	A	B	C
	mm	mm	mm	mm	mm	mm	mm
NSCVD 190	1900	700	550	650	-	585	60
NSCVD 250	2500	1000	550	950	-	585	310
NSCVD 280	2800	1300	550	950	-	585	590
NSCVD 310	3100	1300	550	1250	-	585	590
NSCVD 340	3400	1600	550	1250	-	585	790

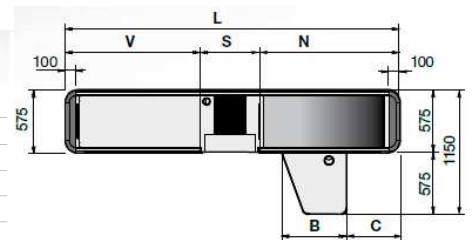

ONDA-TANDEM - Pokladní box dvojitý

INTRAC
DESIGN & DISPLAY



Model	L1	N	S	V	A	B	C
	mm	mm	mm	mm	mm	mm	mm
TANDEM 375 R	2200	1000	550	650	790	585	260
TANDEM 375 L	2200	1000	550	650	980	585	60
TANDEM 410 R	2500	1000	550	950	790	585	310
TANDEM 410 L	2500	1000	550	950	790	585	310
TANDEM 465 R	2800	1300	550	950	790	585	560
TANDEM 465 L	2800	1300	550	950	1030	585	310

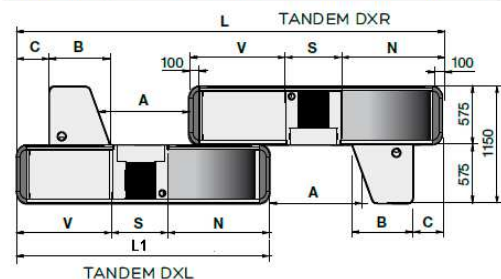

Pokladní boxy MAGO s posuvným pásem

- posuvný pás 230V
- řízení fotobuňkou nebo pedálem
- elektronický ovládací panel
- horní plocha nerezová
- korpus boxu lakovaný
- možnost zabudování scanneru popř. pokladní zásuvky

MAGO

- doplňky:
plexi kryty, dělič zboží,
rozdělovače nákupu ad.

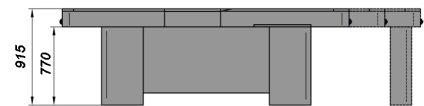

STANDARDNÍ
BARVY
BOXŮ MAGO
S PÁSEM



BE-001 - Pokladní box s úzkou zádí



BE 001 / 005 - rozměry v mm		
L	DM	T
2000	600	600
2500	800	900
2800	800	1200
3100	800	1500
4300	1200	2300

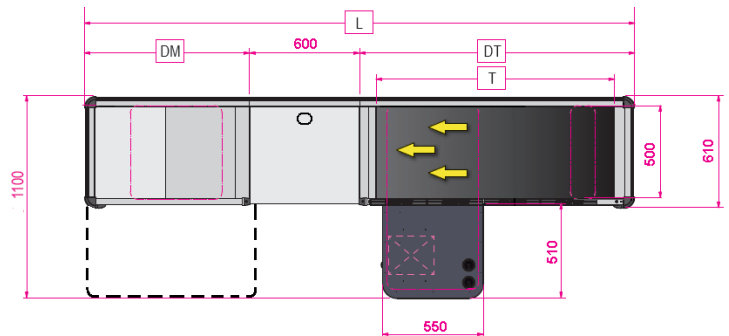

BE-005 - Pokladní box se širokou zádí

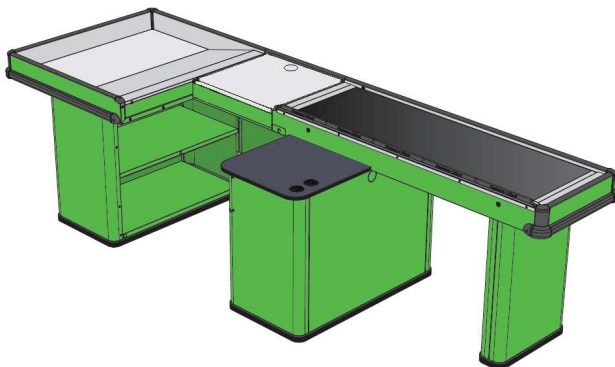

PRÍSLUŠENSTVÍ

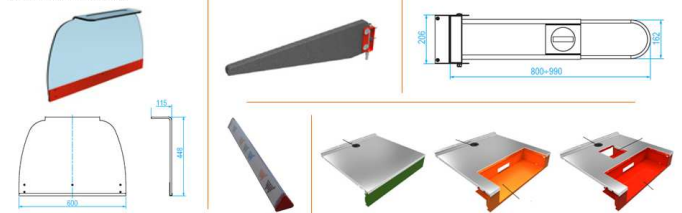

BE-TANDEM- Pokladní box dvojitý

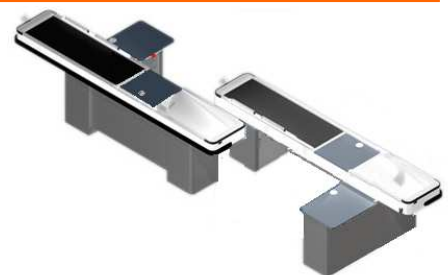
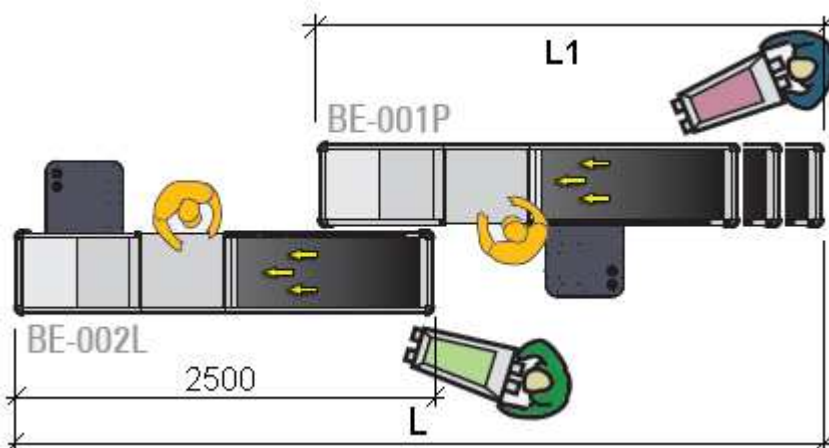

BE-TANDEM - rozměry v mm		
L	L1	T
4250	2500	900
4550	2800	1200
4850	3100	1500

Pokladní boxy bez pásu

Pokladní boxy MAGO bez pásu

- bez posuvného pásu
- horní plocha nerezová
- korpus boxu lakovaný
- možno dodat v demontovaném stavu

GII -1200

GIII-1550

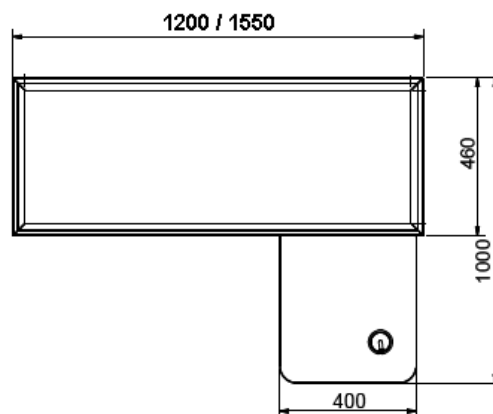
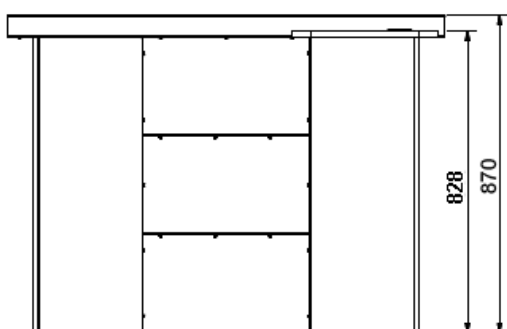
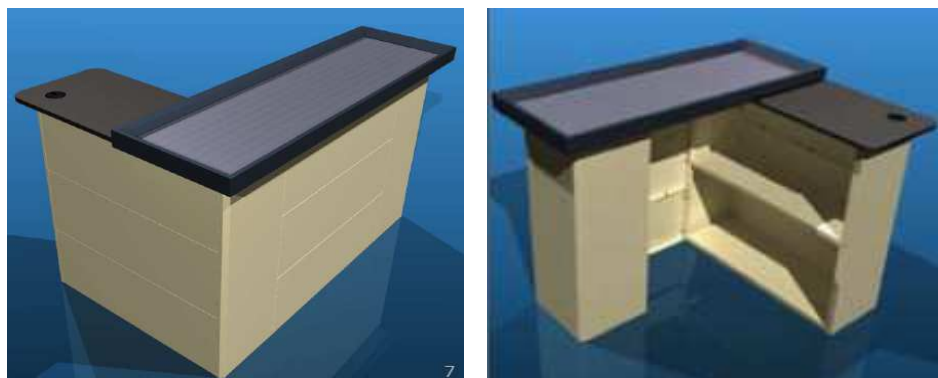

Pokladní box lamino bez pásu

- vyrobeno z laminované DTD
- UNI barvy: bílá, šedá, modrá, červená
- dřevodekory buk 1796 / třešeň 344 / javor 375
- jednoduchá kompaktní konstrukce
- nerezová plocha na zboží
- stolek na pokladnu v.750
- výška odkládací plochy 900 mm
- možnost úprav rozměrů i materiálu dle přání zákazníka

